

# Dell™ M115HD 移动投影机 用户手册



# 注意、小心和警告



**注：**“注”表示重要信息，可以帮助您更好地使用投影机。



**小心：**“小心”表示如果不遵循使用说明，可能会导致硬件损坏或数据丢失。



**警告：**“警告”表示潜在的财产损失、人身伤害甚至死亡。

-----  
本文档所含信息如有更改，恕不通知。

© 2013 Dell Inc. 版权所有。

未经 Dell Inc. 的书面许可，严禁任何人以任何方式复制这些资料。

本文所用商标：Dell 和 DELL 标志是 Dell Inc. 的商标；DLP 和 DLP 标志是 Texas Instruments Incorporated 的商标；Microsoft 和 Windows 是 Microsoft Corporation 在美国和 / 或其它国家（地区）的注册商标或商标。

Wi-Fi® 是 Wireless Ethernet Compatibility Alliance 公司的注册商标。

本文档中可能用到的其它商标和品牌名称是指拥有该商标或名称的实体或其产品。除其自身的商标和品牌名称之外，Dell Inc. 对其它商标和品牌名称不拥有任何权益。

**型号：**Dell M115HD 移动投影机

**2013 年 8 月 Rev. A00**

# 目录

<b>1</b>	<b>Dell 投影机</b> .....	<b>4</b>
	关于投影机 .....	5
<b>2</b>	<b>连接投影机</b> .....	<b>7</b>
	连接到计算机 .....	8
	连接 DVD 播放机 .....	12
	连接至多媒体 .....	13
<b>3</b>	<b>使用投影机</b> .....	<b>15</b>
	打开投影机电源 .....	15
	关闭投影机电源 .....	15
	调整投影图像 .....	16
	调整投影仪焦距 .....	17
	调整投影图像尺寸 .....	18
	使用控制面板 .....	20
	使用遥控器 .....	22
	安装遥控器电池（选购） .....	24
	遥控器（选购）的工作范围 .....	25
	使用屏幕显示菜单 .....	26
	多媒体简介 .....	38
<b>4</b>	<b>投影机故障排除</b> .....	<b>49</b>
	指导信号 .....	52
<b>5</b>	<b>规格</b> .....	<b>53</b>
<b>6</b>	<b>与 Dell 联系</b> .....	<b>57</b>
<b>7</b>	<b>附录：术语表</b> .....	<b>58</b>

# 1

## Dell 投影机

---

投影机随机附带以下所示的所有物品。请确保所有物品齐备，如有丢失，请与 Dell™ 联系。

---

### 包装内容

#### 电源线

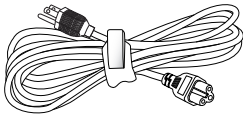

#### 通用 24- 针转 VGA 线

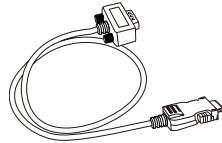

#### 手提箱

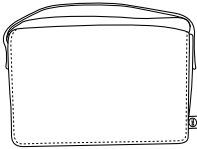

#### 用户手册和文档光盘

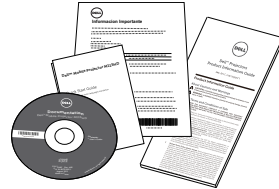

#### 交流适配器

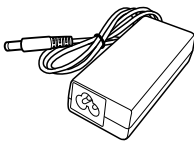

## 关于投影机

顶部概览

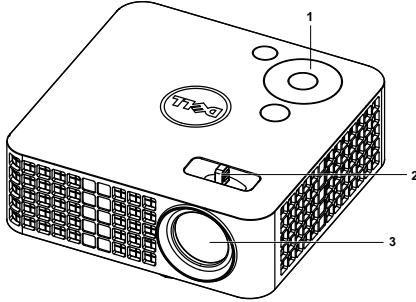

底部概览

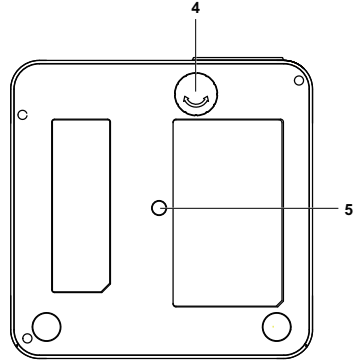

- |   |                         |
|---|-------------------------|
| 1 | 控制面板                    |
| 2 | 对焦环                     |
| 3 | 镜头                      |
| 4 | 仰角校正齿轮                  |
| 5 | 三脚架装配孔：嵌入螺母 1/4"*20 UNC |

### 小心：安全注意事项

- 1 不要在产生大量热量的设备附近使用投影机。
- 2 不要在多尘环境中使用投影机。灰尘可能导致系统故障，投影机将自动关机。
- 3 确保投影机安装在通风良好的位置。
- 4 不要阻塞投影机上的通风槽和通风口。
- 5 确保投影机在 5°C 到 35°C 的环境温度条件下工作。
- 6 投影机开机后或者在投影机刚刚关机后，通风口的温度可能非常高，因此请勿触摸通风口。
- 7 投影机工作时切勿直视镜头，否则可能损害眼睛。
- 8 投影机工作时切勿在投影机附近或前面放置任何物品或者盖住镜头，否则热量可能导致物品软化或烧坏。
- 9 请勿使用酒精擦拭镜头。
- 10 请勿在心脏起搏器旁边使用无线投影机。
- 11 请勿在医疗器械旁边使用无线投影机。

12 请勿在微波炉旁边使用无线投影机。

 **注：**

- 推荐的投影机套件（P/N: VXJN3）。有关的详细信息，请访问 Dell 支持网站 [dell.com/support](http://dell.com/support)。
- 有关的详细信息，请参阅投影机随附的安全信息。
- M115HD 投影机只能在室内使用。

# 2

## 连接投影机

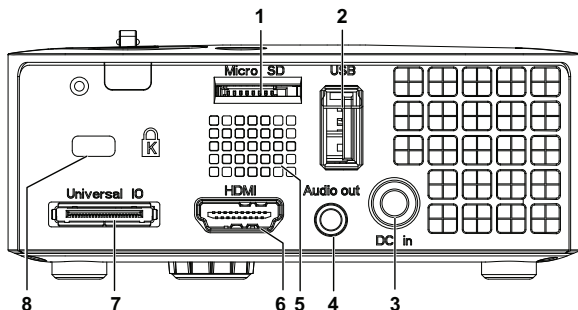

- 
- |                                                                    |       |
|--------------------------------------------------------------------|-------|
| 1 Micro SD 卡槽，支持多媒体播放（视频 / 音乐 / 照片 / Office Viewer），支持媒体和图像处理器固件升级 | 5 扬声器 |
|--------------------------------------------------------------------|-------|
- 
- |                                                                                                                                                  |            |
|--------------------------------------------------------------------------------------------------------------------------------------------------|------------|
| 2 USB A 型接口，支持 USB 显示、多媒体播放（视频 / 音乐 / 照片 / Office Viewer）、USB 存储访问（USB 闪存驱动器 / 内部存储器），支持投影机、媒体和图像处理器固件升级，还支持选购的无线 dongle、MobiShow-Pro 和 WiFi-Doc | 6 HDMI 连接器 |
|--------------------------------------------------------------------------------------------------------------------------------------------------|------------|
- 
- |          |                               |
|----------|-------------------------------|
| 3 直流输入接口 | 7 通用 I/O 接口，连接 VGA 输入和选购的音频输出 |
|----------|-------------------------------|
- 
- |           |        |
|-----------|--------|
| 4 音频输出连接器 | 8 安全锁槽 |
|-----------|--------|
- 

**△ 小心：**在执行此部分中的任何过程之前，请阅读第 5 页上介绍的“安全注意事项”。

## 连接到计算机

### 使用 VGA 线连接计算机

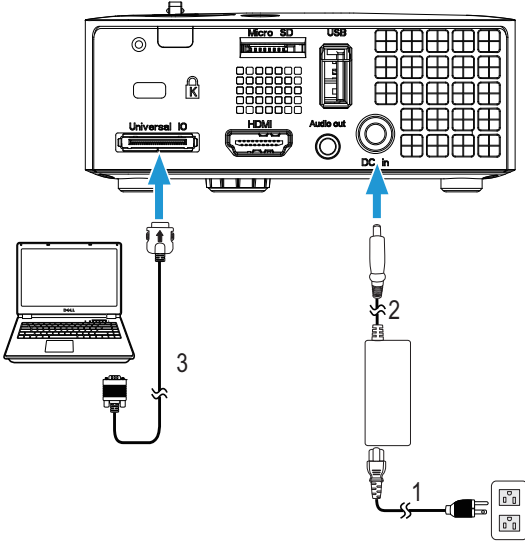

- 
- 1 电源线
  - 2 交流适配器
  - 3 通用 24- 针转 VGA 线
- 

 **注：**此投影仪只随附一条通用 24- 针转 VGA 线。更多通用 24- 针转 VGA 线或 24- 针转 VGA 和音频输出线可从 Dell 网站 [www.dell.com](http://www.dell.com) 购买。



## 使用 USB 线连接计算机

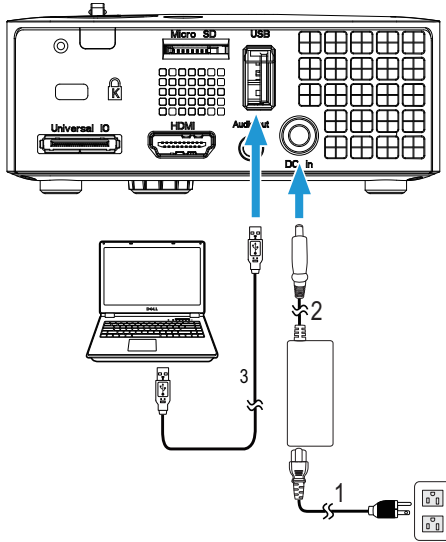



- 1 电源线
- 2 交流适配器
- 3 USB-A 到 USB-A 线

 **注：**即插即用。此投影仪不提供 USB（USB A 到 A）线。您可以从 Dell 网站 [www.dell.com](http://www.dell.com) 购买 USB（USB A 到 A）线。

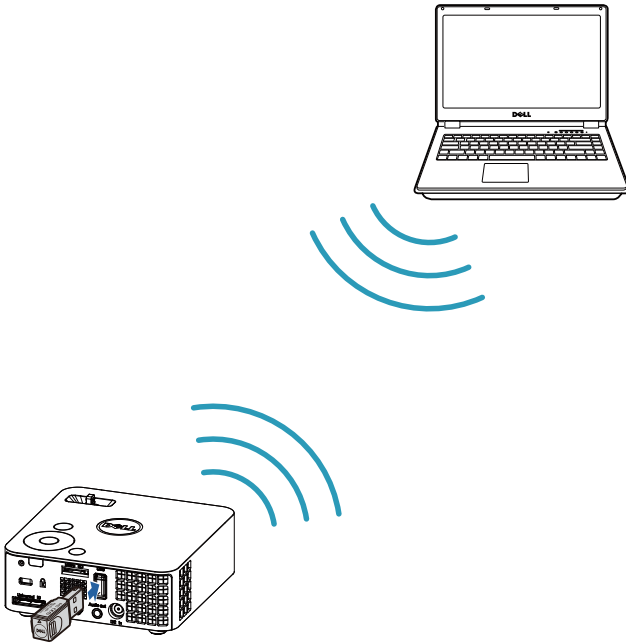
## 使用无线 Dongle（选购）连接计算机



-  **注：**您的计算机应配备一个无线连接器并且正确配置，以便检测另一个无线连接。关于如何配置无线连接，请参阅计算机的文档。
-  **注：**为了使用无线显示，此投影仪必须安装无线 dongle。您的投影仪不随机提供无线 dongle。您可以从 Dell 网站 [www.dell.com](http://www.dell.com) 购买。

## 使用无线 Dongle（选购）连接智能手机或平板电脑

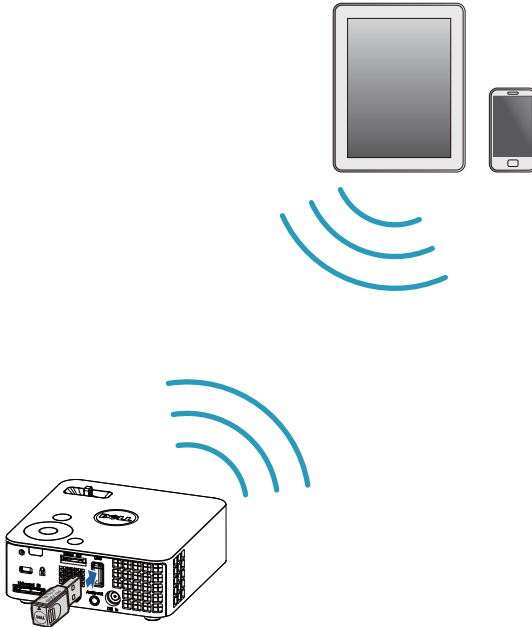

**注：** Dell M115HD 支持 MobiShow 和 WiFi-Doc 功能。这两种功能是通过无线方式从您的 Android 或 iOS 设备中传输支持内容的应用程序。在您的移动设备上安装并启动该应用程序后，在您的移动设备上启用 Wi-Fi 并连接至投影机网络、Dell M115HD。有关的详细信息，请访问 Dell 支持网站 [dell.com/support](http://dell.com/support)。

支持的文件包括：

Mobi Show	照片	jpeg / jpg
	MS Powerpoint	PtG2（从 ppt 转换）*
WiFi-Doc	照片	jpeg / jpg
	MS Powerpoint / Word / Excel / Text / PDF	ppt / pptx / doc / docx / xls / xlsx / txt / pdf

\* 为了将 ppt 文件转换为 PtG2 格式，请在您的 PC 中安装 PtG2 Converter。PtG2 Converter 可以从 [dell.com/support](http://dell.com/support) 下载。

## 连接 DVD 播放机

### 使用 HDMI 线连接 DVD 播放机

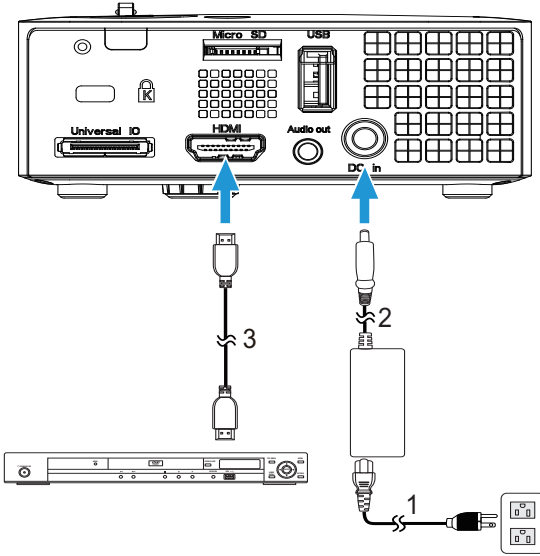

- 1 电源线
- 2 交流适配器
- 3 HDMI 线

 **注：**投影机不提供 HDMI 线。您可以从 Dell 网站 [www.dell.com](http://www.dell.com) 购买 HDMI 线。

## 连接至多媒体

### 使用 USB 闪存盘连接多媒体

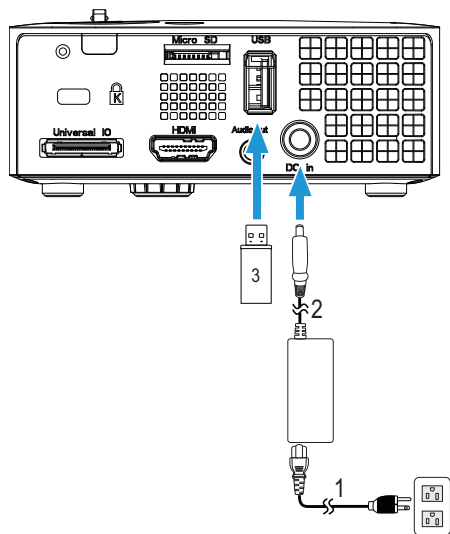

- 1 电源线
- 2 交流适配器
- 3 USB 闪存盘

 **注：**此投影仪不提供 USB 闪存盘。

## 使用 Micro SD 卡连接多媒体

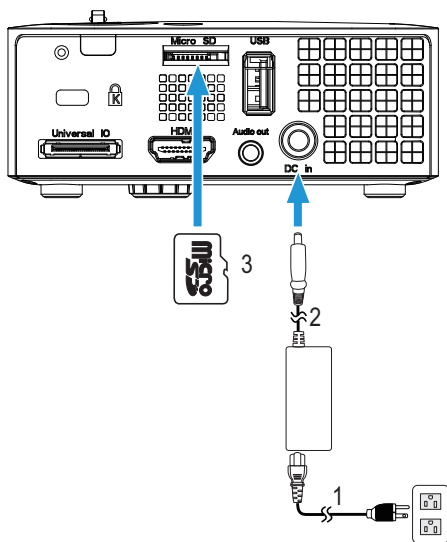

- 
- 1 电源线
  - 2 交流适配器
  - 3 Micro SD 卡
- 

 **注：**此投影仪不提供 micro SD 卡。

# 3

## 使用投影机

### 打开投影机电源

 **注：**先打开投影机电源，然后打开输入源电源（计算机、DVD 播放机等）。按下电源按钮前，指示灯一直闪烁白光。

- 1 将交流适配器电源线和相应的信号线连接到投影机。有关连接投影机的信息，请参阅第 7 页的“连接投影机”。
- 2 按下**电源按钮**（有关**电源按钮**的位置，请参阅第 20 页的“使用控制面板”）。
- 3 打开输入源（计算机、DVD 播放机等）的电源。
- 4 使用相应的线缆将输入源连接到投影机。有关将输入源连接到投影机的说明，请参阅第 7 页的“连接投影机”。
- 5 在默认情况下，投影仪的输入源设成 VGA。必要时，变更投影仪的输入源。
- 6 如果投影仪连接有多个输入源，请按下遥控器或者控制面板上的输入源按钮选择需要的输入源。参见第 20 页的“使用控制面板”和第 22 页的“使用遥控器”找到输入源按钮。

### 关闭投影机电源

 **小心：**按照以下步骤正确关闭投影机之后，将其插头拔下。

- 1 按下**电源按钮**。按照屏幕上显示的说明正确关闭投影仪。

 **注：**屏幕上显示下面的消息“**按电源按钮关闭投影仪。**”此消息在 5 秒后消失，或者您可以按菜单按钮清除它。

- 2 再次按下**电源按钮**。散热风扇继续运行 120 秒。
- 3 如要使投影仪快速关机，可以在投影仪风扇仍在转动时按住电源按钮 1 秒。

 **注：**在再次打开投影机电源之前，请等待 60 秒，以便内部温度稳定。

- 4 从电源插座和投影仪上断开电源线和交流适配器。

## 调整投影图像

### 升高投影机

- 1 将投影仪升高至所需的显示角度，然后使用前部仰角校正齿轮微调显示角度。

### 降低投影机高度

- 1 降低投影仪，然后使用前部仰角校正齿轮微调显示角度。

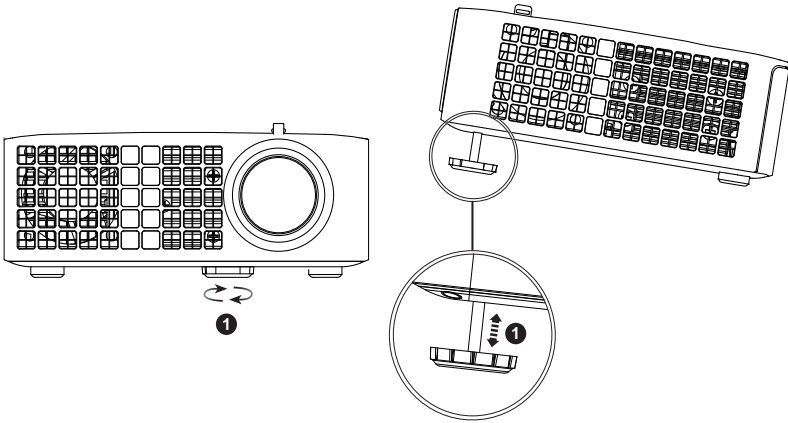

- 
- 1 前部仰角校正齿轮（倾斜角度：0 到 6 度）
-



## 调整投影仪焦距

**△ 小心：** 为避免损坏投影仪，在移动投影仪或将其放入手提箱之前，请确保其前部校正齿轮完全收回。

- 1 旋转对焦环直到图像清晰为止。此投影仪的聚焦范围是 3.18 英尺到 8.48 英尺（97cm 到 258cm）。

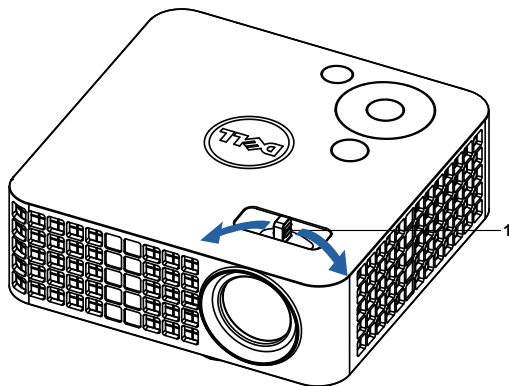

---

1 对焦环

---

# 调整投影图像尺寸

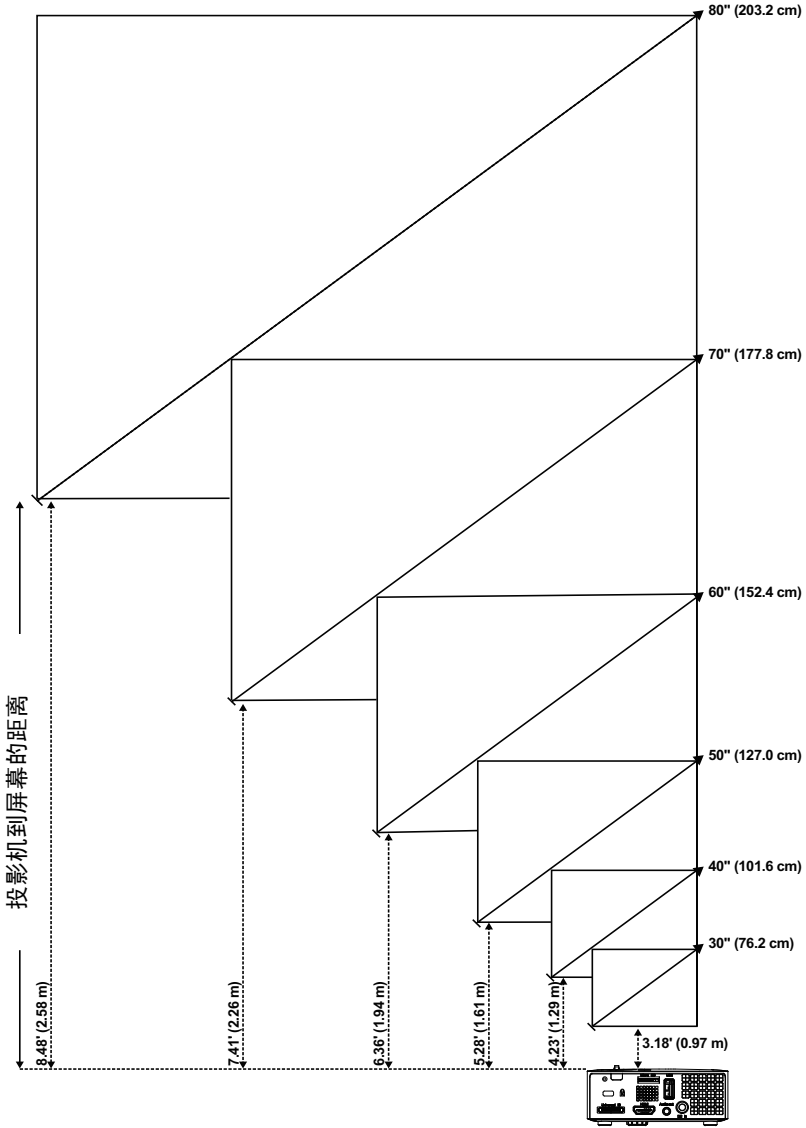

预设距离 (m) <A>	屏幕大小		高度
	对角线 (英寸) <B>	宽 (cm) x 高 (cm)	从图像的底部到顶部 (cm) <C>
0.97	30	65 x 40	40
1.29	40	86 x 54	54
1.61	50	107 x 67	67
1.94	60	129 x 81	81
2.26	70	151 x 94	94
2.58	80	171 x 108	108



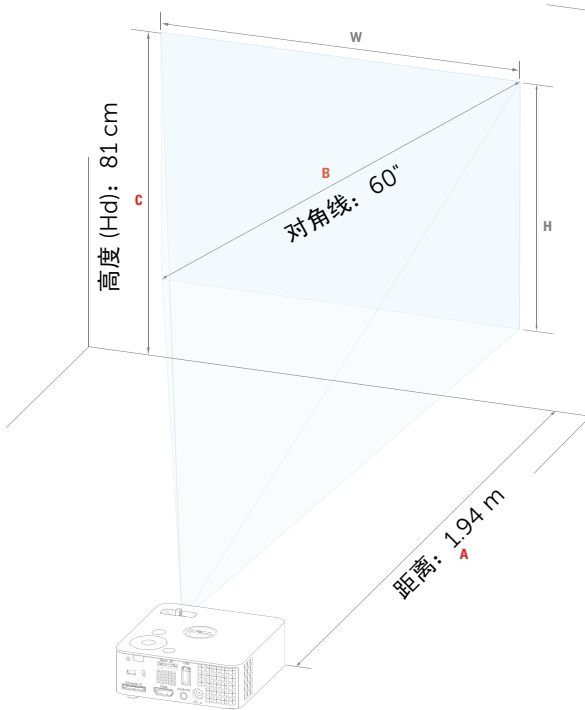

\* 本图仅供用户参考。

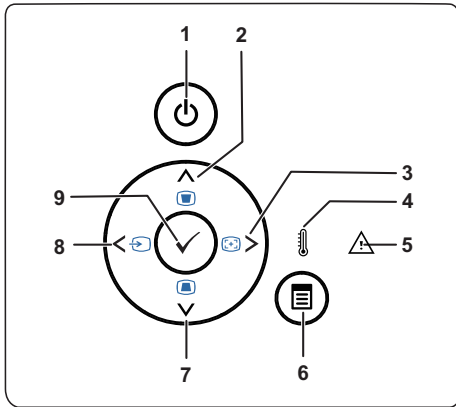

\* 偏移比: 100 %



## 使用控制面板









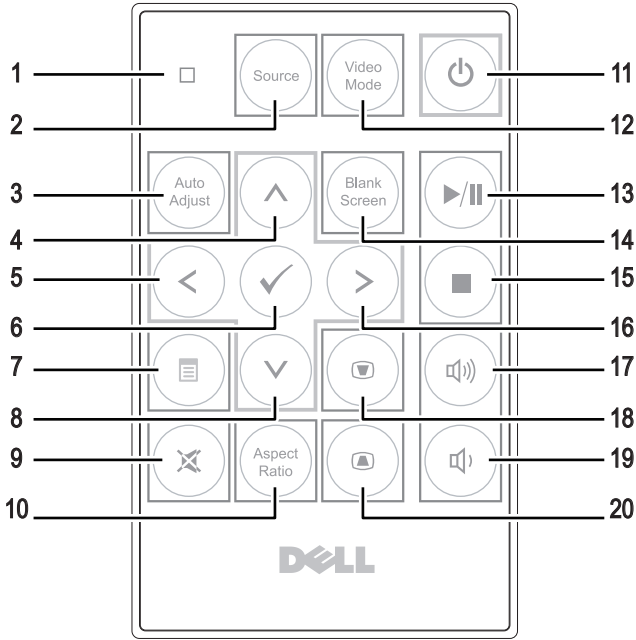

1	电源	打开或关闭投影机电源。有关的详细信息，请参阅第 15 页的“打开投影机电源”和第 15 页的“关闭投影机电源”。
2	向上  / 梯形校正调整	按下可切换屏幕显示 (OSD) 菜单项目。 按下可调整由于俯仰投影机而引起的图像失真 (+/-40 度)。
3	向右  / 自动调整	按下可切换屏幕显示 (OSD) 菜单项目。 按下可使投影机与输入视频源保持同步。 <b>注：</b> 屏幕显示 (OSD) 显示时，自动调整不起作用。
4	温度 LED	当温度橙色指示灯点亮或闪烁时，表明发生了下面一个问题： <ul style="list-style-type: none"><li>投影机内部温度太高</li></ul> 有关的详细信息，请参阅第 49 页的“投影机故障排除”和第 52 页的“指导信号”。
5	错误 LED	错误 LED 闪烁橙色，其中一个风扇发生故障。投影机将自动关机。
6	菜单 	按下可激活 OSD。使用方向键和菜单按钮可以来回浏览 OSD。
7	向下  / 梯形校正调整	按下可切换屏幕显示 (OSD) 菜单项目。 按下可调整由于俯仰投影机而引起的图像失真 (+/-40 度)。

- 
- 8 向左  / 输入源 按下可切换屏幕显示 (OSD) 菜单项目。  
将投影机连接至复合源时，请通过按钮切换  
VGA、DoUSB、HDMI、USB、Micro SD 和内部存储器输入源。
- 
- 9 确定  按下可确认选择的项目。
-

## 使用遥控器



1	LED 指示灯	LED 指示灯。
2	Source	按此按钮切换输入源：VGA、DoUSB、HDMI、USB、MicroSD 和内部存储器。
3	Auto adjust	按下可使投影机与输入视频源保持同步。屏幕显示菜单 (OSD) 显示时，自动调整不起作用。
4	向上 (↑)	按下可切换屏幕显示 (OSD) 菜单项目。
5	向左 (←)	按下可切换屏幕显示 (OSD) 菜单项目。
6	确定 (✓)	按下可确认选择。
7	菜单 (☰)	按下可激活 OSD。
8	向下 (↓)	按下可切换屏幕显示 (OSD) 菜单项目。
9	静音 (🔇)	按下可使投影机扬声器静音或者取消静音。
10	Aspect ratio	按下可更改所显示图像的宽高比。

11	电源 	打开和关闭投影机电源。有关的详细信息，请参阅第 15 页的“打开投影机电源”和第 15 页的“关闭投影机电源”。
12	Video mode	<p>此投影机具有专门针对数据显示（演示幻灯片）或视频显示（影片、游戏等）进行优化的预配置。</p> <p>按 <b>Video Mode</b> 按钮切换<b>展示模式、明亮模式、影片模式、sRGB 或自定模式</b>。</p> <p>按一次 <b>Video Mode</b> 按钮将显示当前的显示模式。再次按下 Video Mode 按钮将在各种模式之间切换。</p>
13	播放 / 暂停 	按此按钮播放 / 暂停播放媒体文件。
14	Blank screen	按下可隐藏 / 取消隐藏图像。
15	停止 	按此按钮停止播放媒体文件。
16	向右 	按下可切换屏幕显示 (OSD) 菜单项目。
17	增大音量 	按下可增大音量。
18	梯形校正调整 	按下可调整由于俯仰投影机而引起的图像失真（+/-40 度）。
19	减小音量 	按下可减小音量。
20	梯形校正调整 	按下可调整由于俯仰投影机而引起的图像失真（+/-40 度）。

## 安装遥控器电池（选购）

- 1 用力按下侧面释放部位，取出电池架。

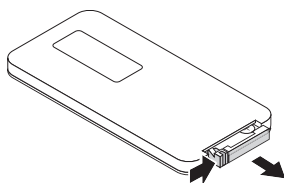

- 2 装入 CR2032 纽扣电池，使极性与电池架上的标记相对应。

 **注：**第一次使用遥控器时，电池及其触点之间有一个塑料薄片。在使用之前取出薄片。

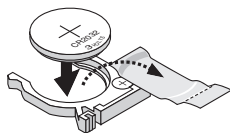
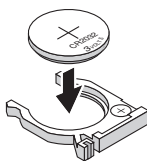

- 3 重新装上电池架。

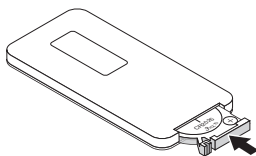



## 遥控器（选购）的工作范围

工作范围	
角度	$\pm 20^{\circ}$
距离	7 公尺/22.97 英尺

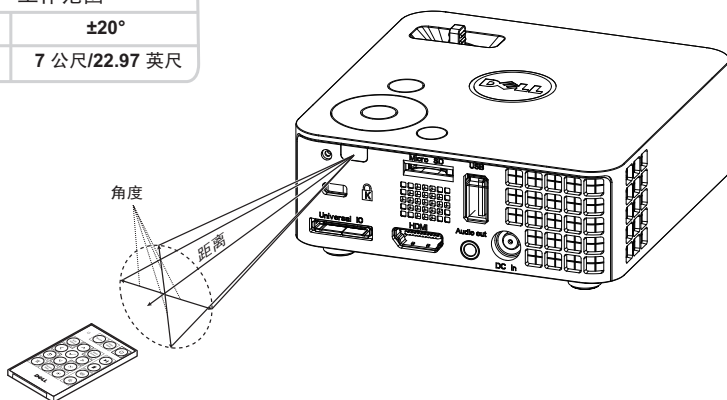

 **注：**实际工作范围可能与图示略有不同。电池电量不足时，也不利于遥控器正确操控投影机。

## 使用屏幕显示菜单

- 投影机具有多语言屏幕显示 (OSD) 菜单，存不存在输入源时都可显示。
- 按控制面板或遥控器上的菜单按钮进入主菜单。
- 如要选择一项，请按投影机控制面板或遥控器上的  $\uparrow$  或  $\downarrow$  按钮。
- 使用控制面板或遥控器上的  $\leftarrow$  或  $\rightarrow$  调整设置。
- 如要退出 OSD，请直接按控制面板或遥控器上的菜单按钮。

## 输入源

利用“输入源”菜单，您可以选择投影机的输入源。



**讯号自动搜寻**—如果选择并按  $\checkmark$  以激活，讯号自动搜寻选项将自动查找下一个可用的输入源。

**VGA**—按  $\checkmark$  可检测 VGA 信号。

**DoUSB**—允许通过 USB 线让投影机显示计算机 / 笔记本电脑的屏幕。

 **注：**如果 DoUSB 无法显示，请查看第 49 页上的“故障排除”。

**HDMI**—按  $\checkmark$  可检测 HDMI 信号。

**USB**—允许您播放 USB 闪存盘中的照片、音乐或视频文件。参见第 38 页的“多媒体简介”。

**Micro SD**—允许您播放 Micro SD 卡中的照片、音乐或视频文件。参见第 38 页的“多媒体简介”。

**内部存储器**—允许您播放投影机内部存储器中的照片、音乐或视频文件。参见第 38 页的“多媒体简介”。

## 注:

**存储模式** —您还可以在内部存储器资源中连接 USB 线，通过计算机向投影机内部存储器和 SD 卡执行复制、删除、移动以及更多指令。

当使用 USB 线连接投影机和计算机时，会弹出“USB 已连接”消息，让您选择 **DoUSB** 或 **存储模式**。

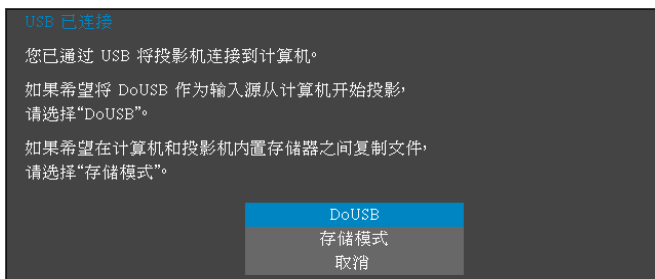

## 自动调整

自动调整功能在 PC 模式下自动调整投影仪的**水平、垂直、频率和相位**。



## 视频模式

您可以使用视频模式菜单优化显示图像。选项包括：**展示**、**明亮**、**影片**、**sRGB**（提供更精确的颜色表示）和**自定义**（设定您的首选设置）模式。



## 音量

您可以使用音量菜单调整投影仪的音量设置。



**音量** 一按下<可减小音量，按下>可增大音量。

## 高级设置

在高级设置菜单中，您可以更改**图像**、**显示**、**投影仪**、**菜单**、**电源**和**信息**等的设置。



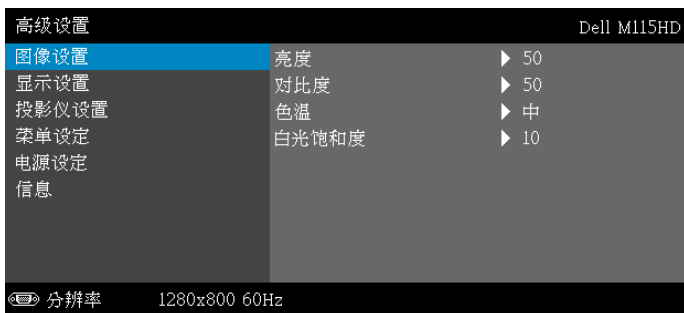

**图像设置（在 PC 模式下）** — 选择并按  以激活图像设置。图像设置菜单提供下列选项：



**亮度** — 按  和  调整图像的亮度。

**对比度** — 按  和  调整显示对比度。

**色温** — 调整色温。色温高时，屏幕看起来偏冷色；色温低时，屏幕看起来偏暖色。

**白光饱和度** — 按 ，然后使用  和  显示白色强度。

 **注：** 如果调整**亮度**、**对比度**、**色温**和**白光饱和度**等设置，投影机将自动切换到自定模式。

**图像设置（在视频模式下）** — 选择并按  以激活图像设置。图像设置菜单提供下列选项：

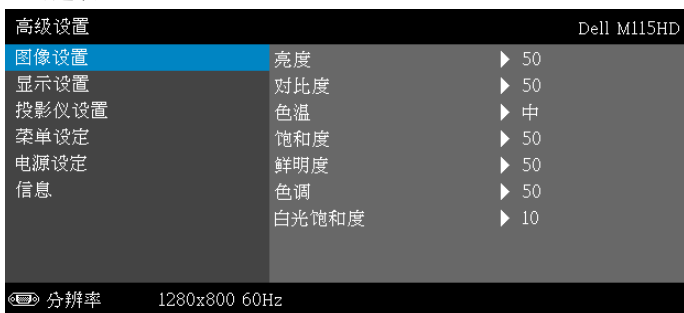

**亮度** — 按  和  调整图像的亮度。

**对比度** — 按  和  调整显示对比度。

**色温** — 调整色温。色温高时，屏幕看起来偏冷色；色温低时，屏幕看起来偏暖色。

**饱和度** —将视频输入源从黑白调整为完全饱和的颜色。按下  $\odot$  可增加图像中的色彩量，按下  $\ominus$  可减少图像中的色彩量。

**鲜明度** —按下  $\odot$  可增强鲜明度，按下  $\ominus$  可减弱鲜明度。

**色调** —按  $\odot$  可增加图像中的绿色数量，按  $\ominus$  可减少图像中的绿色数量。

**白光饱和度** —按  $\ominus$ ，然后使用  $\odot$  和  $\ominus$  显示白色强度。

 **注：** 如果调整亮度、对比度、色温和白光饱和度等设置，投影仪将自动切换到自定模式。

**显示设置（在 PC 模式下）** —选择并按  $\odot$  以激活显示设置。显示设置菜单提供下列选项：



**水平位置** —按  $\odot$  向右移动图像，按  $\ominus$  向左移动图像。

**垂直位置** —按  $\odot$  向上移动图像，按  $\ominus$  向下移动图像。

**频率** —更改显示数据时钟频率以匹配计算机显卡的频率。如果出现竖直抖动波纹，使用频率控制可将竖直线最小化。此调整为粗调。

**相位** —使显示信号的相位与显卡保持同步。如果图像不稳定或者抖动，可使用“相位”进行校正。此调整为微调。

**纵横比** —让您选择宽高比以调整图像的显示。选项包括：原点、16:10 和 4:3。

- 原点 — 选择“原点”时可根据输入源保持所投影图像的宽高比。
- 16:10 — 输入源进行调整以适合屏幕的宽度，从而投影 16:10 图像。
- 4:3 — 输入源进行调整以适合屏幕的宽度，从而投影 4:3 图像。

**变焦** —按  $\odot$  和  $\ominus$  以缩放和查看图像。



**缩放导航** — 按  激活**缩放导航**菜单。

使用     在投影屏幕上移动。

**显示设置（在视频模式下）** — 选择并按  以激活显示设置。显示设置菜单提供下列选项：

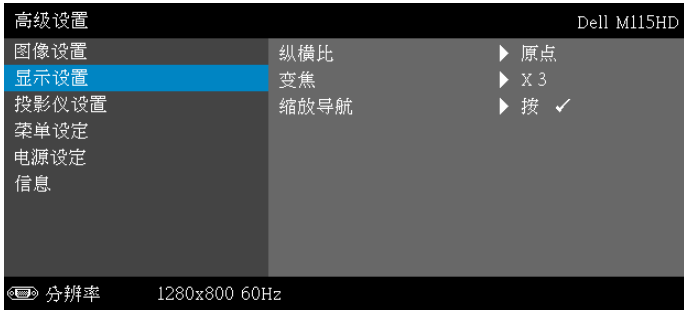

**纵横比** — 让您选择宽高比以调整图像的显示。选项包括：原点、16:10 和 4:3。

- 原点 — 选择“原点”时可根据输入源保持所投影图像的宽高比。
- 16:10 — 输入源进行调整以适合屏幕的宽度，从而投影 16:10 图像。
- 4:3 — 输入源进行调整以适合屏幕的宽度，从而投影 4:3 图像。

**变焦** — 按  和  以缩放和查看图像。



**缩放导航** — 按  激活**缩放导航**菜单。

使用     在投影屏幕上移动。



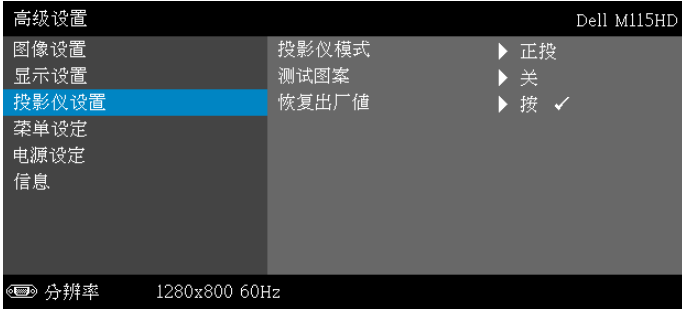

**投影仪设置** — 选择并按  以激活投影仪设置。投影仪设置菜单提供下列选项：



**投影仪模式** — 让您根据投影机的安装方式选择投影机模式。

- 背投 - 桌面 — 投影仪将图像反转，以便从半透明屏幕后投影图像。
- 正投 - 桌面 — 这是默认选项。

**测试图案** — 测试图案用于测试聚焦和分辨率。

您可以通过选择 **关**、**1** 或 **2** 来启用或禁用 **测试图案**。此外，同时按住控制面板上的  和  按钮 2 秒也可以激活 **测试图案 1**。此外，同时按住控制面板上的  和  按钮 2 秒也可以激活 **测试图案 2**。



测试图案 1:

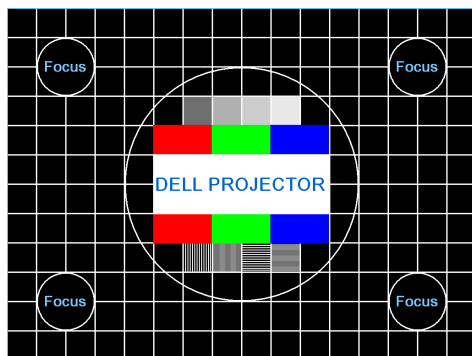

测试图案 2:



**恢复出厂值** — 选择确认并按  可将所有设置恢复至出厂默认值。显示下面的警告消息:

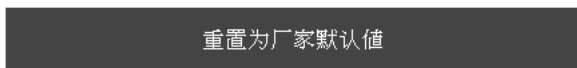

恢复项目包括计算机输入源和视频源设置。

**菜单设定** — 选择并按  以激活菜单设置。菜单设置包括下列选项:

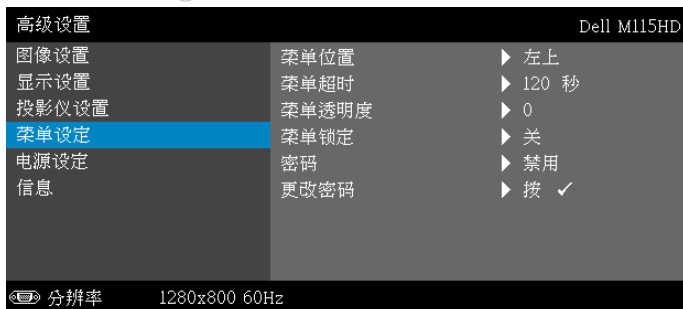

**菜单位置** — 改变 OSD 菜单在屏幕上的位置。

**菜单超时**—调整 OSD 超时的时间。在默认情况下，空闲 20 秒后 OSD 消失。

**菜单透明度**—选择 OSD 背景的透明程度。

**菜单锁定**—选择**开**可启用菜单锁定和隐藏 OSD 菜单。选择**关**可禁用菜单锁定。如果您想要禁用菜单锁定功能，并使 OSD 菜单不显示，请按住控制面板或遥控器上的菜单按钮 15 秒钟，然后禁用此功能。

**密码**—启用密码保护后，当电源插头已接入电源插座，第一次打开投影机电源时，将出现要求输入密码的密码保护屏幕。默认情况下禁用此功能。您可以选择启用以启用此功能。如果以前设置了密码，先键入密码，然后选择功能。下次打开投影机电源时，将激活此密码保护功能。如果启用此功能，则在打开投影机电源后，系统会要求您输入投影机的密码：

#### 1 第一次密码输入要求：

a 转到**菜单设定**，按  并选择**密码**以启用密码设置。

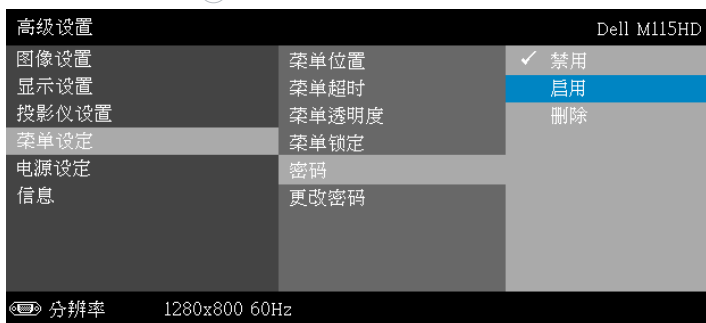

b 若启用密码功能，将弹出一个更改屏幕。在屏幕中键入一个 4- 位数数字，然后按 .

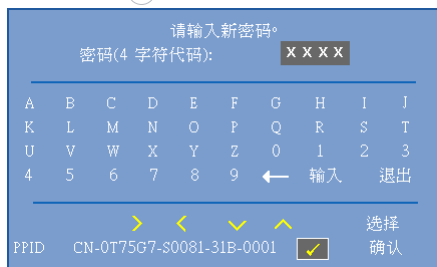

c 为确认密码，请再次输入密码。

d 如果密码验证成功，您便可继续使用投影机的功能及其实用程序。

2 如果输入的密码不正确，还会有 2 次输入机会。如果三次输入均不正确，投影仪将自动关闭。

 **注：**如果您忘记了密码，请联系 DELL 或有资格的服务人员。

3 如要禁用密码保护，可以选择**禁用**选项以关闭此功能。

4 如要删除密码，可以选择**删除**选项。

**更改密码** 一键入原密码。然后，输入新密码并再次确认新密码。

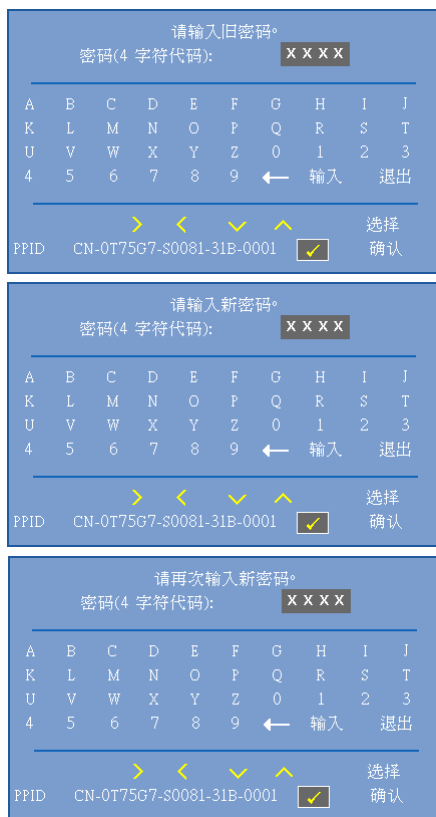

请输入旧密码\*

密码(4 字符代码): X X X X

A	B	C	D	E	F	G	H	I	J
K	L	M	N	O	P	Q	R	S	T
U	V	W	X	Y	Z	0	1	2	3
4	5	6	7	8	9	←	输入	退出	

PPID CN-0T75G7-s0081-31B-0001  选择 确认

请输入新密码\*

密码(4 字符代码): X X X X

A	B	C	D	E	F	G	H	I	J
K	L	M	N	O	P	Q	R	S	T
U	V	W	X	Y	Z	0	1	2	3
4	5	6	7	8	9	←	输入	退出	

PPID CN-0T75G7-s0081-31B-0001  选择 确认

请再次输入新密码\*

密码(4 字符代码): X X X X

A	B	C	D	E	F	G	H	I	J
K	L	M	N	O	P	Q	R	S	T
U	V	W	X	Y	Z	0	1	2	3
4	5	6	7	8	9	←	输入	退出	

PPID CN-0T75G7-s0081-31B-0001  选择 确认

**电源设定** — 选择并按  以激活电源设置。电源设置菜单提供下列选项：

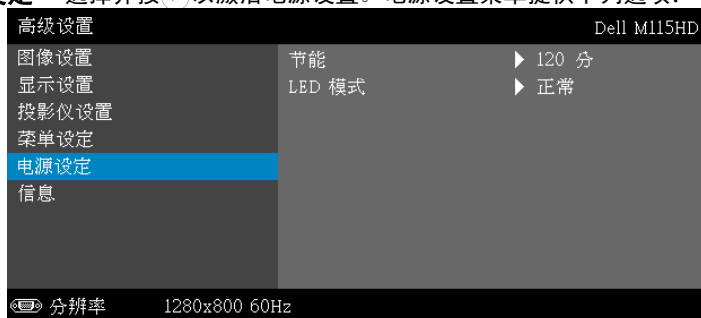

**节能** — 在默认情况下，投影机设成在空闲 120 分钟后进入节能模式。在切换到节能模式之前，屏幕上显示 60 秒倒计时警告消息。在倒计时期间，可以按任意按钮停止节能模式。

此外，也可以设置不同的进入节能模式的延迟时间。延迟时间是指希望投影机在没有信号输入的状态下等待的时间。

如果在延迟时间内检测不到输入信号，投影机将关机。如要开启投影机，请按电源按钮。

**LED 模式** — 选择 **正常** 或 **Eco** 模式。

在正常模式下以全功率运行。在 Eco 模式下以低功率级别运行，可以延长 LED 的使用寿命，投影机的运行将更安静，屏幕的亮度也更低。

**信息** — “信息”菜单显示 M115HD 投影机的当前设置。



## 语言

设置 OSD 的语言。按◀和▶选择不同的语言，然后按✔更改语言。



## 多媒体简介

支持的多媒体格式:

### 照片格式

图像类型 (扩展名)	子类型	编码类型	最大像素	最大尺寸
Jpeg / Jpg	基线	YUV420	无限制	2GB
		YUV422		
		YUV440		
		YUV444		
	逐行扫描	YUV420	64x 面板分辨率	2GB
		YUV422		
		YUV440		
		YUV444		
BMP			64x 面板分辨率	

### 视频格式

文件格式	视频格式	最大分辨率	最大比特率 (bps)	音频格式
MOV、MP4、AVI、MKV、DIVX	H264	1080P	20Mbps	AC3、DTS、MP1、MP2、MP3、PCM、ADPCM
MOV、MP4	MPEG4	1080P	20Mbps	AMR、PCM、ADPCM
WMV	WMV3	1080P	20Mbps	WMA2、WMA3

### 音乐格式

音乐类型 (扩展名)	采样率 (KHz)	比特率 (Kbps)
MP1	8-48	8-320
MP2	8-48	8-320
MP3	8-48	8-320
WMA	22-48	5-320

## 如何设置 USB 多媒体的文件类型

 **注：** 如要使用 USB 多媒体功能，必须将 USB 闪存盘插入投影仪。  
按照下列步骤在投影仪上播放照片、视频或音乐文件：

- 1 连接交流适配器电源线，按电源按钮开启投影仪。

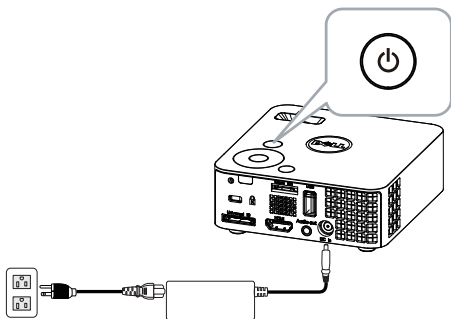

- 2 将 USB 闪存盘插入投影仪。

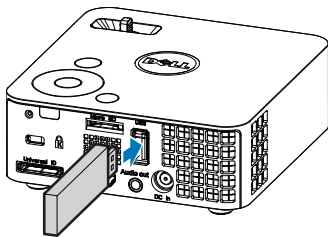

- 3 进入输入源菜单，选择 USB 选项，然后按  按钮。



显示下面的 USB 屏幕：

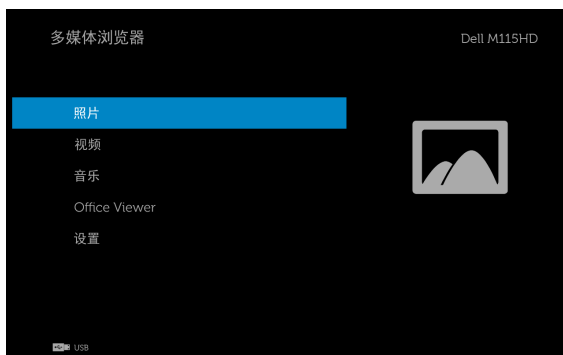

- 4 选择多媒体文件：**照片**、**视频**、**音乐**或 **Office Viewer**，然后按  开始播放。或选择**设置**选项，更改多媒体设置。参见第 46 页的“多媒体设置”。



## 如何设置 Micro SD 卡多媒体的文件类型

**注：**如要使用 Micro SD 多媒体功能，必须将 Micro SD 卡插入投影机。按照下列步骤在投影机上播放照片、视频或音乐文件：

- 1 连接交流适配器电源线，按电源按钮开启投影机。

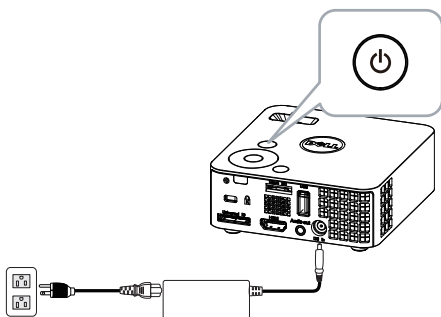

- 2 将 Micro SD 卡插入投影机。插入 Micro SD 卡时，图像输入源将自动切换到 Micro SD 屏幕。

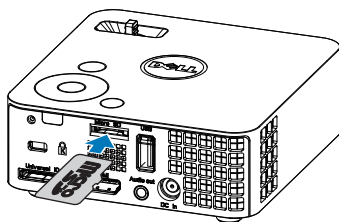

- 3 进入输入源菜单，选择 Micro SD 选项，然后按  按钮。



显示下面的 **Micro SD** 屏幕：

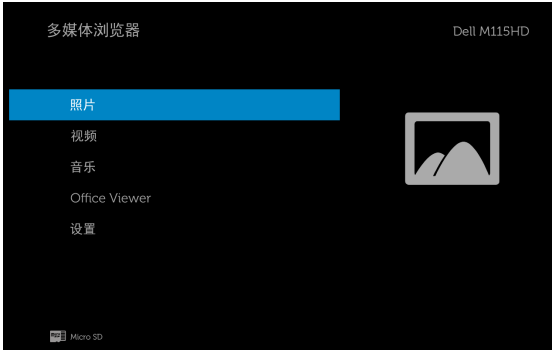

- 4 选择多媒体文件：**照片**、**视频**、**音乐**或 **Office Viewer**，然后按  开始播放。或选择**设置**选项，更改多媒体设置。参见第 46 页的“多媒体设置”。

## 如何设置内部存储器多媒体的文件类型

按照下列步骤在投影仪上播放照片、视频或音乐文件：

- 1 连接交流适配器电源线，按电源按钮开启投影仪。

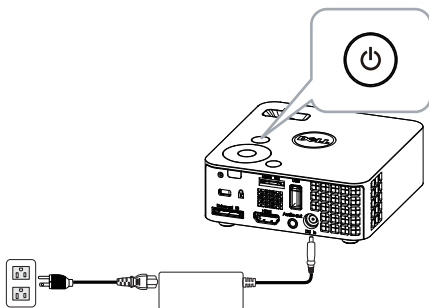

- 2 进入输入源菜单，选择内部存储器选项，然后按  按钮。



显示下面的**内部存储器**屏幕：

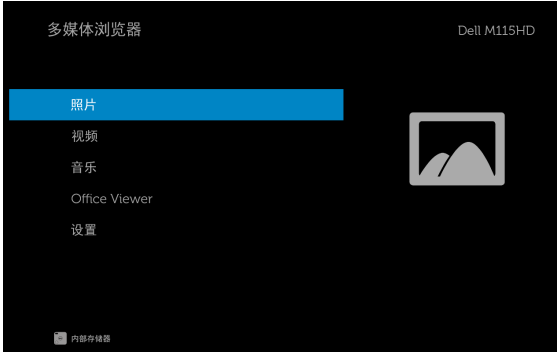

- 3 选择多媒体文件：**照片**、**视频**、**音乐**或 **Office Viewer**，然后按  开始播放。或选择**设置**选项，更改多媒体设置。参见第 46 页的“多媒体设置”。





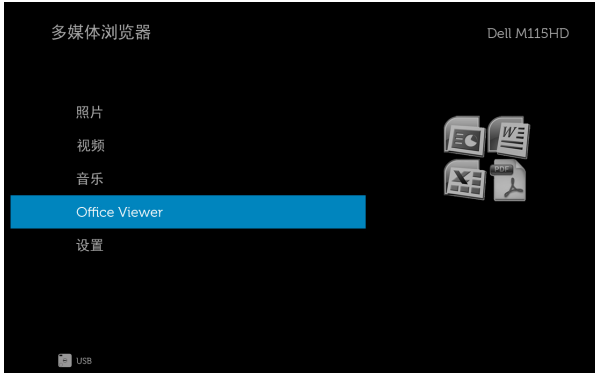

## USB、SD 和内部存储器的 Office Viewer

通过 Office Viewer 功能，您可使用 MS Excel、MS Word、MS PowerPoint 和 PDF 文件。



### 按钮简介

使用向上、向下、向左和向右按钮切换，使用投影仪控制面板或遥控器上的  按钮进行选择。

按钮	向上 	向下 	向左 	向右 	确定 	菜单 
没有子菜单	向上	向下	向左	向右	适合页面 / 适合宽度	操作菜单
弹出子菜单	向上翻页	向下翻页	放大	缩小	旋转	退出 Office Viewer

## USB、Micro SD 卡和内部存储器的多媒体设置



利用多媒体设置菜单，您可以更改照片、视频和音乐的设置。



 **注：**USB、Micro SD 卡和内部存储器的多媒体设置菜单及设置完全相同。



### 照片设置

选择并按  以激活照片设置菜单。照片设置菜单提供下列选项：





**显示模式** 一按  或  选择屏幕上照片的显示模式。选项包括：**文件列表**、**缩略图**和**幻灯片**。

**显示比例** 一按  或  选择照片显示比例：**自动**（原始比例）或**全屏**（全屏幕）。

**幻灯片持续时间** 一按  或  选择幻灯片持续时间。此时间过后，图像将自动切换到下一张照片。选项包括：**5 秒**、**15 秒**、**30 秒**、**1 分钟**、**5 分钟**和**15 分钟**。

**幻灯片重复** 一选择**开**可以一直重复幻灯片。或者，选择“**关**”在播放到最后一页时停止幻灯片。

**幻灯片效果** 一按  或  选择所需的幻灯片效果。选项包括：**随机**、**矩形**、**关**、**蛇行**、**分割**、**擦除**、**百叶窗**、**线条**、**交叉网格**、**交叉**和**螺旋**。

 **注：**幻灯片持续时间、幻灯片重复、幻灯片效果等功能只支持幻灯片模式。

## 视频设置



选择并按  以激活视频设置菜单。视频设置菜单提供下列选项：



**显示比例** 一按  或  选择视频显示比例。

**自动** 一保持原始宽高比。

**原始尺寸** 一以内容的原始尺寸显示视频。



**播放模式** 一按  或  选择视频播放模式。选项包括：**一次**、**重复一次**、**重复**和**随机**。

**自动播放** 一选择开可在进入视频列表后自动播放视频。

## 音乐设置

选择并按  以激活音乐设置菜单。音乐设置菜单提供下列选项：



**播放模式** 一按  或  选择音乐播放模式。选项包括：**一次**、**重复一次**、**重复**和**随机**。

**显示乐谱** — 选择**开**可在播放音乐时显示乐谱。

**自动播放** — 选择**开**可在进入音乐列表后自动播放音乐。

## 固件升级

选择并按  以激活固件升级菜单。固件升级菜单提供下列选项：

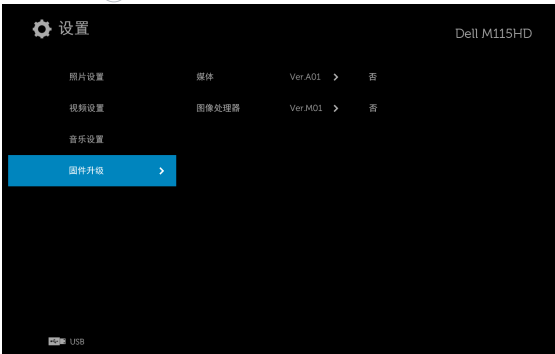

**媒体** — 选择“是”进入固件更新画面，然后选择“确认”选项以通过 micro SD 卡和 USB 闪存驱动器来更新媒体固件。

**图像处理器** — 选择“是”进入固件更新画面，然后选择“确认”选项以通过 micro SD 卡和 USB 闪存驱动器来更新视频解码器固件。

 **注：**媒体和图像处理器固件升级支持 micro SD 接口和 USB 闪存驱动器。请确保**媒体**和**图像处理器**固件（\*.bin 和 \*.inf 文件）位于 Micro SD 卡（或 USB 闪存驱动器）的根目录中。

 **注：**您可以从 Dell 支持网站 [dell.com/support](http://dell.com/support) 下载“媒体和图像处理器”固件文件。



# 4

## 投影机故障排除

如果投影机出现故障，请参阅以下故障排除提示。如果问题仍然存在，请与 Dell 联系（参阅第 57 页的与 Dell 联系）。





### 问题

屏幕无图像



### 解决办法

- 确保投影机已开机。
- 确保已在“输入源”菜单中选择正确的输入源。
- 确保外部图形端口已启用。如果您使用的是 Dell 笔记本电脑，请按 **Fn** **F8** (Fn+F8)。对于其它计算机，请参阅有关文档。如果图像显示不正确，请升级您计算机的视频驱动程序。如果是 Dell 计算机，请访问 [dell.com/support](http://dell.com/support)。
- 确保所有线缆都已稳固地连接。参见第 7 页的“连接投影机”。
- 确保连接器的插针没有弯曲或折断。
- 使用**投影机设置的高级设置**菜单中的**测试图案**。请确保测试图案的颜色正确无误。

问题 (续)	解决办法 (续)
图像残缺、滚动或显示不正确	<ol style="list-style-type: none"> <li>1 按下遥控器或控制面板上的<b>自动调整</b>按钮。</li> <li>2 如果使用的是 Dell 便携式计算机, 请将计算机的分辨率设置成 WXGA (1280 x 800):               <ol style="list-style-type: none"> <li>a 右键点击 Microsoft® Windows® 桌面上的未用部分, 然后单击<b>属性</b>, 选择<b>设置</b>选项卡。</li> <li>b 确定外部显示器端口的设置是 1280 x 800 像素。</li> <li>c 按   (Fn+F8)。</li> </ol> </li> </ol> <p>如果在更改分辨率的过程中遇到困难, 或者显示器画面静止, 请重新启动所有设备和投影仪。</p> <p>如果使用的不是 Dell 便携式计算机, 请参阅有关文档。如果图像显示不正确, 请升级您计算机的视频驱动程序。如果是 Dell 计算机, 请访问 <a href="http://dell.com/support">dell.com/support</a>。</p>
屏幕不显示演示	如果您使用的是便携式计算机, 请按   (Fn+F8)。
图像不稳定或抖动	在 OSD <b>高级设置</b> 的 <b>显示设置</b> 菜单中调整相位 (仅在 PC 模式下)。
图像上有竖直的抖动条	在 OSD <b>高级设置</b> 的 <b>显示设置</b> 菜单中调整频率 (仅在 PC 模式下)。
图像颜色不正确	使用 <b>投影机设置</b> 的 <b>高级设置</b> 菜单中的 <b>测试图案</b> 。请确保测试图案的颜色正确无误。
图像焦点没对准	<ol style="list-style-type: none"> <li>1 调整投影机镜头上的调焦环。</li> <li>2 确认投影屏幕与投影机之间的距离介于要求的距离之间 (3.18 英尺 [0.97 米] 到 8.48 英尺 [2.58 米])</li> </ol>
图像反转	从 OSD 中选择 <b>高级设置</b> 的 <b>投影机设置</b> , 然后调整投影机模式。
错误 LED 闪烁橙色	投影机散热风扇停止运转, 投影机自动关机。
温度 LED 显示稳定橙色	投影机过热。此时投影显示将自动关闭。待投影机冷却后再打开显示器电源。如果问题仍然存在, 请与 Dell 联系。

问题 (续)	解决办法 (续)
温度 LED 闪烁橙色	如果投影仪风扇发生故障，投影仪将自动关闭。按住 <b>电源按钮</b> 10 秒清除投影仪模式。等待约 5 分钟，然后重新打开电源。如果问题仍然存在，请与 Dell 联系。
屏幕上不显示 OSD	按住面板上的菜单按钮 15 秒钟，以使 OSD 解锁。查看第 34 页上的 <b>菜单锁定</b> 。
遥控器不好用或者工作范围相当有限	电池电量低。检查遥控器上的 LED 指示灯是否太暗。若是，请更换一个新的 CR2032 电池。
DoUSB 不显示	“通过 USB 显示”应自动运行。要手动运行 USB 显示，请进入“我的电脑”并运行“USB_Display.exe”。
	 <b>注：</b> 您需要拥有管理员权限才能安装驱动程序。请联系网络管理员为您提供支持。

## 指导信号

投影机状态	描述	控制按钮	指示灯	
		电源 (白色 / 橙色)	温度 (橙色)	 (橙色)
待机模式	投影机处于待机模式。已做好开机准备。	白色闪灯	不亮	不亮
LED 点亮	投影机处于正常模式，已做好显示图像的准备。	白	不亮	不亮
冷却模式	投影机正在冷却以便关机。	白	不亮	不亮
投影机过热	通风口可能被阻塞了，或者环境温度可能超过了 35 °C。投影机将自动关机。确保通风口没有被阻塞并且环境温度在工作范围内。如果问题仍然存在，请与 Dell 联系。	不亮	橙色	不亮
风扇故障	其中一个风扇发生了故障。投影机将自动关机。如果问题仍然存在，请与 Dell 联系。	不亮	橙色闪烁	不亮
LED 故障	LED 缺陷。	不亮	不亮	橙色
R-LED 驱动器过热	通风口可能受阻，或 R-LED 驱动器过热。投影机将自动关机。待投影机冷却后再打开显示器电源。如果问题仍然存在，请与 Dell 联系。	橙色	橙色	不亮

# 5 规格

光阀	0.45" WXGA S450 DMD、DarkChip3™
亮度	450 ANSI 流明（最大）
对比度	典型 10000:1（全开 / 全关）
一致性	典型 80%（日本标准 - JBMA）
像素数	1280 x 800 (WXGA)
纵横比	16:10
内置闪存	1 GB 内存（最大）
显示颜色	10.7 亿种颜色
投影镜头	F 光圈: F/ 2.0 f=14.95 mm 定焦镜头 投射比 =1.5 广角和长焦 偏移比: 100%
投影屏幕尺寸	30~80 英寸（对角线）
投影距离	3.18~8.48 英尺（0.97~2.58 米）
视频兼容性	HDMI 输入: 1080p、720p、576i/p、480i/p
电源	通用 100-240 V 50-60 Hz 65 W 交流适配器
功耗	正常模式: 52 W ± 10% @ 110 Vac ECO 模式: 42 W ± 10% @ 110 Vac 节能模式: < 0.5W（风扇速度最低） 待机模式: < 0.5 W
音频	1 个扬声器 x 1W RMS
噪声级别	正常模式: 36 dB(A)（典型） ECO 模式: 32 dB(A)（典型）
重量	0.8 磅 ± 0.05 磅 (0.36 kg ± 0.02 kg)

尺寸 (W x H x D) 4.14 x 1.43 x 4.09 英寸 (105.3 x 36.5 x 104 mm)

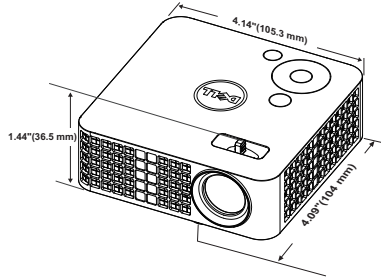

环境 运行温度：5 °C 到 35 °C (41 °F 到 95 °F)  
湿度：最大 80%  
存储温度：0 °C 到 60 °C (32 °F 到 140 °F)  
湿度：最大 90%  
运输温度：-20 °C 到 60 °C (-4 °F 到 140 °F)  
湿度：最大 90%

输入 / 输出连接器

电源：一个直流电源插孔

VGA 输入：一个 24- 针通用接口（黑色），连接模拟 RGB 输入信号，支持音频输出。

HDMI 输入：一个 HDMI 连接器，用于支持 HDMI 1.3。与 HDCP 兼容。

音频输出：一个 3.5 mm 立体声 mini 耳机插孔。

USB（A 型）端口：一个 USB 接口，支持 USB 显示、多媒体播放（视频 / 音乐 / 照片 / Office Viewer）、USB 存储访问（USB 闪存驱动器 / 内部存储器），支持投影机、媒体和图像处理固件升级，还支持选购的无线 dongle、MobiShow-Pro 和 WiFi-Doc

USB 拇指存储器最大可支持 32 GB。

Micro SD 卡槽：一个 micro SD 接口，支持播放多媒体（视频 / 音乐 / 照片 / Office Viewer），还支持媒体和图像处理固件升级

Micro SD 卡最大可支持 32 GB。

---

无线 Dongle（选购）	无线标准：IEEE 802.11b/g/n 无线：一个 USB（A 型）接口，支持无线 dongle（USB 接口，选购）和 mobishow。 操作系统环境：Windows 8/7/Vista/XP/2000，MAC OS X 支持 MobiShow 和 WiFi-Doc 投影。
光源	Mercury-free LED（在正常模式下最多 30000 小时）

---

 **注：**任何投影仪的 LED 使用寿命额定值都只是亮度降低的测量值，并非 LED 出现故障而停止光输出的时间。LED 使用寿命的定义为：对于超过 LED 抽样群体 50% 的灯泡，使指定 LED 的亮度降低额定流明值 50% 而花费的时间。无论在任何情况下，不保证能达到 LED 使用寿命额定值。投影仪 LED 的实际工作寿命因工作条件和使用方式的不同而存在差异。在不良条件（包括多尘环境、高温环境、每天使用多个小时和突然断电）下使用投影仪可能导致 LED 工作寿命缩短或者 LED 发生故障。

## 兼容模式（数字）

分辨率	刷新率 (Hz)	水平同步频率 (KHz)	像素时钟 (MHz)
640 x 350	70.087	31.469	25.175
640 x 480	59.940	31.469	25.175
720 x 480 p60	59.940	31.469	27.000
720 x 576 p50	50.000	31.250	27.000
720 x 400	70.087	31.469	28.322
640 x 480	75.000	37.500	31.500
640 x 480	85.008	43.269	36.000
800 x 600	60.317	37.879	40.000
800 x 600	75.000	46.875	49.500
800 x 600	85.061	53.674	56.250
1024 x 768	60.004	48.363	65.000
1280 x 720 p50	50.000	37.500	74.250
1280 x 720 p60	60.000	45.000	74.250
1920 x 1080 i50	50.000	28.125	74.250
1920 x 1080 i60	60.000	33.750	74.250
1280 x 720	59.855	44.772	74.500
1024 x 768	75.029	60.023	78.750
1280 x 800	59.810	49.702	83.500
1366 x 768	59.790	47.712	85.500
1360 x 768	60.015	47.712	85.500
1024 x 768	84.997	68.677	94.500
1440 x 900	59.887	55.935	106.500
1280 x 1024	60.020	63.981	108.000
1400 x 1050	59.978	65.317	121.750
1280 x 800	84.880	71.554	122.500
1280 x 1024	75.025	79.976	135.000
1440 x 900	74.984	70.635	136.750
1680 x 1050	59.954	65.290	146.250
1280 x 960	85.002	85.938	148.500
1920 x 1080	60.000	67.500	148.500



# 6

## 与 Dell 联系

---

在美国的客户，请拨打电话 800-WWW-DELL (800-999-3355)。

 **注：**若您没有可用的 Internet 连接，可以在购物发票、装箱单、帐单或 Dell 产品宣传页上找到联系信息。

Dell™ 提供多种在线和电话支持和服务。具体情况依国家（地区）和产品不同而异，一些服务在您所在区域可能不提供。联系 Dell 销售、技术支持或客户服务：

- 1 访问网站 [www.dell.com/contactDell](http://www.dell.com/contactDell)。
- 2 在交互式地图上选择您所在的地区。
- 3 选择联系方式。
- 4 根据您的需要，选择相应的服务或支持链接。

# 7

## 附录：术语表

**ANSI 流明** — 一种亮度测量标准。计算时，将一平方米图像分成九个相同的矩形，测量每个矩形中心的勒克司（或亮度）读数，然后对这九个点求平均值。

**纵横比** — 最常见的纵横比是 4:3。早期的电视机和计算机视频格式都采用 4:3 的纵横比，即图像宽度是图像高度的 4/3 倍。

**亮度** — 显示器、投影显示器或投影设备发射的光的量。投影机的亮度用 ANSI 流明表示。

**色温** — 白光的色彩外观。色温低表示暖光（偏黄 / 红），色温高表示冷光（偏蓝）。色温的标准单位是开尔文 (K)。

**压缩分辨率** — 如果输入图像的分辨率高于投影机本身的分辨率，投影图像将进行调整以适合投影机本身的分辨率。在数字设备中进行压缩意味着一些图像内容会丢失。

**对比度** — 图像中亮值与暗值的范围，或其最大值与最小值之间的比率。投影业使用两种方法测量对比度：

- 1 **全开 / 全关** — 测量全白（全开）图像的光输出和全黑（全关）图像的光输出之间的比率。
- 2 **ANSI** — 测量由 16 个黑白交替的矩形组成的图案。白色矩形的光输出平均值与黑色矩形的光输出平均值的比值即为 ANSI 对比度。

对于同样的投影仪，全开 / 全关对比度的数值总是大于 ANSI 对比度的数值。

**dB** — 分贝 — 通常用来表示两个声音信号或者电信号之间的相对功率或者强度差异的单位，等于这两个信号水平之比的常用对数的 10 倍。

**对角线屏幕** — 测量屏幕或投影图像大小的方法。测量从一个角至其对角的长度。屏幕高 9 英尺，宽 12 英尺，对角线为 15 英尺。本文档假定对角线尺寸是针对上述传统的 4:3 计算机图像而言的。

**DLP**<sup>®</sup> — Digital Light Processing™ — 德州仪器公司采用可操纵的小反射镜开发的反射式显示技术。透过颜色滤镜的光被传送至 DLP 反射镜，这些反射镜将 RGB 颜色排列成图像投射到屏幕上，也称为 DMD。

**DMD** — Digital Micro-Mirror Device（数字微镜装置）— 每个 DMD 都由数千个安装在隐藏式枢上的倾斜的微细铝合金反射镜组成。

**焦距** — 透镜表面至其焦点的距离。

**频率** — 电信号每秒周期重复率。单位为赫兹 (Hz)。

**HDCP** — 高带宽数字内容保护 — 由 Intel™ Corporation 开发的一项规范，用于保护通过数字接口（如 DVI、HDMI）传送的数字娱乐内容。

**HDMI** — High-Definition Multimedia Interface（高清多媒体接口）— HDMI 在一个连接器上同时传输无压缩的高清视频和数字音频及设备控制数据。

**Hz（赫兹）** — 频率的单位。

**梯形失真修正** — 用来修正因投射或屏幕角度不当引起的图像失真（通常呈上宽下窄的梯形）的装置。

**最大距离** — 在完全黑暗的房间中，投影机与屏幕之间能够达到的最大距离，超出该距离，投影机便无法将图像投射到屏幕上或者投射的图像不可用（不够亮）。

**最大图像大小** — 投影机在黑暗房间中能够投射的最大图像。这通常会受光学构件的焦距范围的限制。

**最小距离** — 投影机能够将图像聚焦到屏幕上的最近距离。

**NTSC** — 美国国家电视系统委员会。北美的视频和广播标准，视频格式为 525 线，每秒 30 帧。

**PAL** — 逐行倒相。欧洲的视频和广播标准，视频格式为 625 线，每秒 25 帧。

**图像反转** — 水平翻转图像的功能。在普通的正投环境中使用时，文字、图片等朝后。图像反转用于背投。

**SVGA** — 超级视频图形阵列 — 800 × 600 像素。

**SXGA** — 超级扩展图形阵列 — 1280 × 1024 像素。

**UXGA** — 极速扩展图形阵列 — 1600 × 1200 像素。

**VGA** — 视频图形阵列 — 640 × 480 像素。

**XGA** — 扩展视频图形阵列 — 1024 × 768 像素。

**WXGA** — 宽屏扩展图形阵列 — 1280 × 800 像素。

**变焦镜头** — 焦距可变的镜头，允许操作者拉近、拉远视野以放大、缩小图像。

**变焦比** — 镜头从一定距离能投射的最小图像与最大图像的比值。例如，1.4:1 的变焦比意味着未经缩放的 10 英尺图像完全放大后将变成 14 英尺。

# 索引

## C

- 菜单超时 34
- 菜单设定 33
- 菜单透明度 34
- 菜单位置 33
- 测试图案 32

## D

- Dell
  - 联系 57, 58
- 打开 / 关闭投影机电源
  - 打开投影机电源 15
  - 关闭投影机电源 15
- 电话号码 57
- 电源设定 36
- 调整投影机焦距 17
  - 调焦环 17
- 调整投影图像 16
  - 调整投影机高度 16
  - 降低投影机
    - 前部仰角校正齿轮 16

## G

- 故障排除 49
  - 与 Dell 联系 49
- 规格

- 尺寸 54
- 电源 53
- 对比度 53
- 功耗 53
- 光阀 53
- 环境 54
- 亮度 53
- 内置闪存 53
- 视频兼容性 53
- 输入 / 输出连接器 54
- 投影镜头 53
- 投影距离 53
- 投影屏幕尺寸 53
- 显示颜色 53
- 像素数 53
- 一致性 53
- 音频 53
- 噪声级别 53
- 重量 53
- 纵横比 53

## H

- 恢复, 出厂值 33

## J

- 节能 36

## K

- 控制面板 20

## L

控制面板 5

### 连接端口

- 安全锁槽 7
- HDMI 连接器 7
- 音频输出连接器 7
- 直流输入接口 7

### 连接投影仪

- 电源线 8, 9, 12, 13, 14
- HDMI 线 12
- 交流适配器 8, 9, 12, 13, 14
- 连接到计算机 8
- 使用 HDMI 线连接 12
- 通用 24- 针转 VGA 线 8
- USB-A 到 USB-A 线 9

## P

屏幕显示菜单 26

### 屏显菜单

- 输入源 26

## Y

遥控器 22

与 Dell 联系 4, 50

## Z

### 支持

- 与 Dell 联系 57, 58

### 主机 5

- 调焦环 5
- 高度调整用升降支架按钮 5
- 镜头 5